

レゴブロックのように組合せ自由なディスプレイ什器

# パレット什器レンタル

サービス詳細 & 事例紹介

廃パレット再生品なので  
とてもサステナブル



- ストア名 : Pallet Depo (パレットデポ)
- ウェブサイト : <https://palletdepo.net/>
- 運営会社 : エスコット株式会社
- 問合せ : z@uppc.jp

## ヨーロッパ

欧州では、森林資源を有効活用するために木製パレットを廃棄せず再生と再利用を繰り返す循環型ネットワークができあがっています。



## サステナブルな仕組み

ワインなどを積んだユーロパレットが、日本などの海外へ輸出されると廃棄物になってしまうケースが多く発生しています

これを什器として再利用することで、森林資源保護とCO2排出抑制を実現しています



ワインなどの貨物を載せて日本へ輸出

## 日本

規格の違いにより日本では廃棄処分に。焼却処分されることでCO2排出の原因にも。



廃棄パレットを買取り、再生して、レンタルすることで捨てずに回すというパレット循環フロー(パレットデポモデル)を構築。

輸入

循環

### パレットデポの循環モデル



# パレットレンタルの流れ

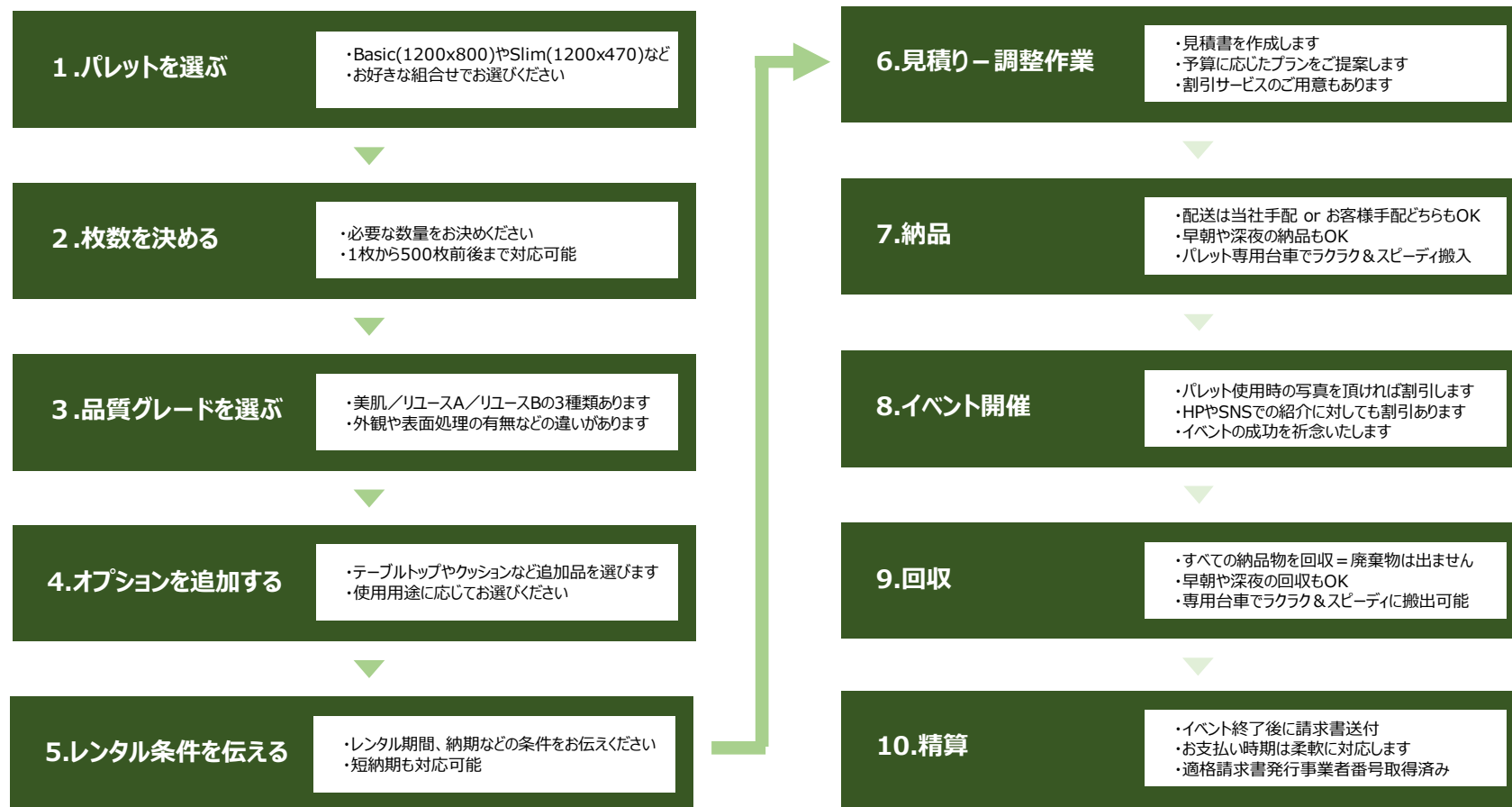

# 1.パレットを選ぶ - パレットの種類

## ユーロパレット/Basic

サイズ：1200 x 800 x 145

重量：20~25kg

最も基本的なサイズ

グレード：S/A/B/C

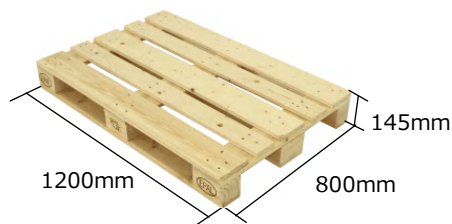

## 軽量ユーロ/Basic

サイズ：1200 x 800 x 130

重量：13kg

一人でも持ち運び・設置が可能な重さ

グレード：A

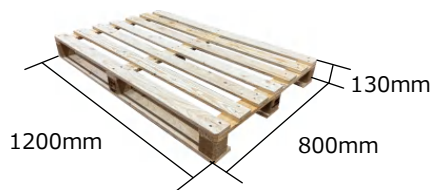

## ユーロパレット/Slim

サイズ：1200 x 470 x 145

重量：15~17kg

細めのタイプ

グレード：S/A/B

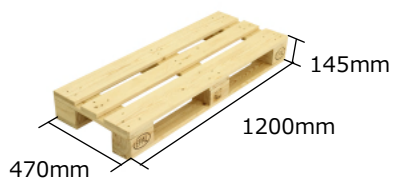

## オリジナルパレット/1010

サイズ：1200 x 800 x 130

重量：25kg

グレード：A



※パレット毎に提供可能グレード(パレット品質)が異なります。  
※詳しくは各パレットの「グレード」をご確認ください



## ユーロパレット/Half

サイズ：800 x 600 x 130

重量：13kg

グレード：A/B

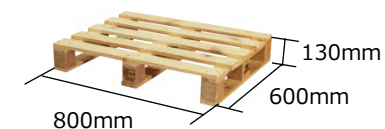

## ユーロパレット/Square

サイズ：800 x 670 x 145

重量：10~12kg

正方形に近いタイプ

グレード：A/B



## ユーロパレット/Small

サイズ：500 x 500 x 145

重量：7kg

最も小さいサイズ

グレード：S

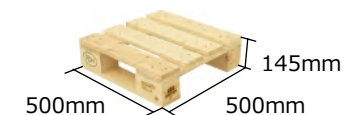

## 【補足】グレード表記の説明

**S：サステナブルS（旧美肌）**

外観が最もキレイなタイプ。什器専用に製作されたもの。屋内利用のみ。

**A：サステナブルA（旧リユースA）**

物流で使用された中古品を再生したもの。外観がキレイめなタイプ。条件付きで屋外もOK

**B：サステナブルB（旧リユースB）**

物流で使用された中古品をそのまま再利用したもの。使用感のある風合いそのままです。屋外OK

**C：サステナブルC**

物流で使用された中古品のなかでも特に使用感があるもの。屋外OK。屋外フェスなど泥汚れ・水濡れもOK。

## 2.枚数を決める - パレット枚数とイベント規模の参考事例

1~30枚

【使用例】



【大型ビル共用施設】



【高級スーパー】



【ポップアップストア】



【展示会】



【展示会】

30~150枚

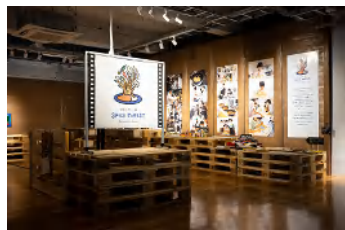

【公共施設内展示】

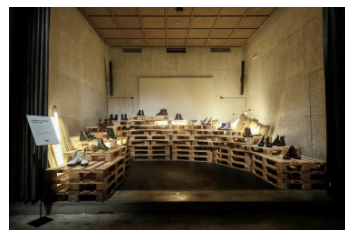

【ブランド新作発表会】



【ショッピングモール】



【展示会】



【マルシェ】

150~500枚

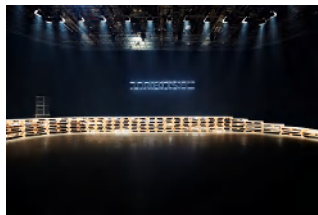

【ファッションショー】



【大型アパレル店舗】

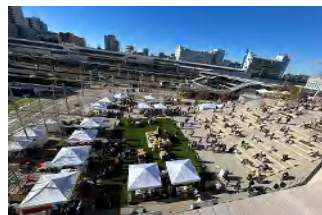

【公共施設イベント】



【屋外大型イベント】



【公共施設イベント】

## 3.品質グレードを選ぶ

### サステナブルS

【特徴】

- ・使用感がなく明るめな外観
- ・表面研磨、角取り処理済み
- ・屋内利用のみ



### サステナブルA

【特徴】

- ・使用感あるがキレイめの外観
- ・側面の汚れ除去処理済み
- ・屋内利用向け。短期なら屋外も可。



### サステナブルB

【特徴】

- ・年季の入った外観
- ・汚れやササクレ除去などの加工なし
- ・屋内/屋外ともに利用可能



### サステナブルC

【特徴】

- ・泥はねや目立つ足跡などの汚れあり。
- ・土の場所や水濡れでの利用もOK
- ・屋外利用向け。



## 4.オプションを選ぶ①

### テーブルトップ

#### ■ 埋木



#### ■ 強化ガラス



#### ■ OSB合板



### クッション

#### ■ Basic用(黒)



#### ■ Basic用(白)



#### ■ 人工芝



#### ■ Slim用(黒)



#### ■ Slim用(白)



## 4.オプションを選ぶ②

### パレット以外

#### ■カゴ台車

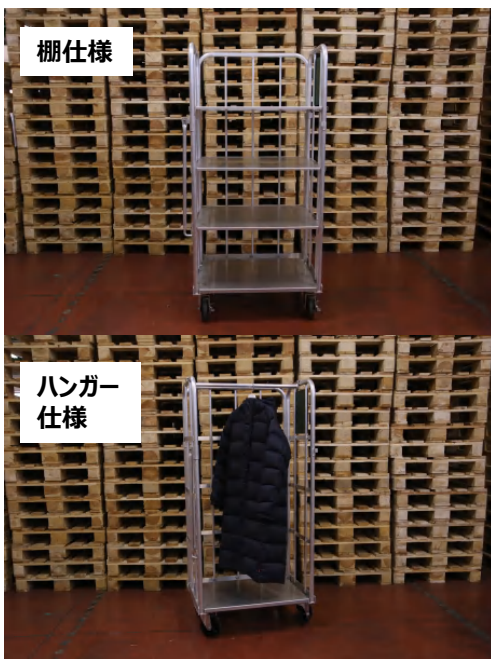

棚仕様

ハンガー仕様

#### カゴ台車詳細

サイズ(外寸) : W800 x D600 x H1700

素材 : アルミ製

キャスター : 4輪自在2輪ストッパー

折り畳み可 (片側)

#### ■ケーブルドラム (大/小)



#### ケーブルドラム詳細 (大)

サイズ : 外板径1050 x 銅径500 x 高さ600

#### ケーブルドラム詳細 (小)

サイズ : 外板径760 x 銅径350 x 高さ400

#### ■プラスチックボックス(折り畳み式)



3段積み

ボックス内部は空洞なので、  
在庫ストックなどを中に収納  
しておくことができます。

単体

#### プラスチックボックス(単体)

サイズ : W1200 x D800 x H200

#### ■Cube Light (照明入りテーブル)

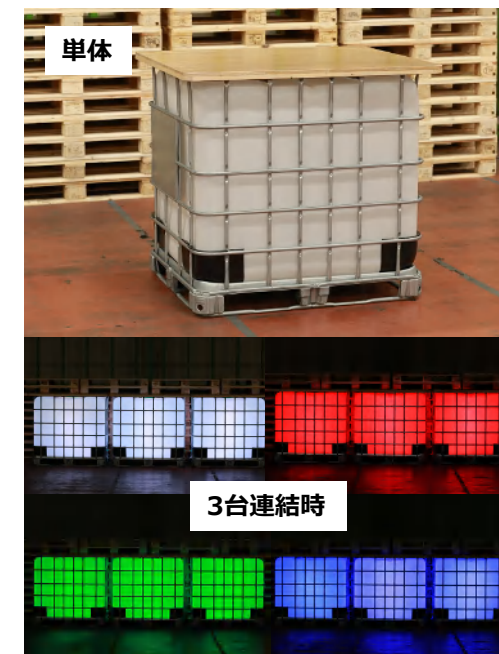

単体

3台連結時

#### Cube Light 詳細

サイズ : 1200 x 1000 x 1200 (天板装着時)

重量 : 60kg

※空容器の中にLED照明を仕込んでいます。

※色の変化はリモコンで操作します

# お客様事例

## お客様事例 case① (パレット枚数：6枚)

シンプル & 機能性を訴求したブースデザイン

### 展示会用陳列台

Client : バッグブランド様



切断パレットを組み入れて、ひな増展示を実現。移動が楽なキャスターを付ける事で急なレイアウト変更が可能になった。



バイヤー(通行人)の目を惹くインダストリアルな焼印と重厚な存在感。



展示面積が広いのでカタログと商品が余裕をもって配置できる。

#### 案件データ

ご利用形態：レンタル  
レンタル期間：5日間  
イベント名：東京インターナショナル ギフトショー  
会場：東京ビッグサイト  
使用アイテム：  
・Basic-リュースA x 3枚  
・Basic-リュースA(台車タイプ) x 2枚  
・Slim-リュースA x 1枚  
配送：弊社手配

## お客様事例 case② (パレット枚数：6枚)

余裕あるスペース作りを意識したブースデザイン

### 展示会用陳列台

Client：ステーションリーメーカー様



ブース奥へバイヤーを誘導するためスペースを多くとったブースデザイン。重厚なユーロパレットを全面に配置する事で安定感のある空間に仕上がっている。



### 案件データ

ご利用形態：レンタル  
レンタル期間：4日間  
イベント名：東京国際ギフトショー  
会場：東京ビッグサイト  
使用アイテム：  
・ Basic-リユースA x 6枚  
配送：お客様ご手配

上：存在感のあるパレットがバイヤー(通行人)の目を惹きつける  
下：展示面積が広いので多くの商品を展示できる。

## お客様事例 case③ (パレット枚数：8枚)

デザインと素材感がブランドイメージと合致

### 新作発表会用陳列台

Client：アパレルブランド様



木の素材感を生かしつつ、きれいめアイテム中心ブランドイメージと親和性の高い展示什器として新品ユーロパレットを採用。デザインの良さ、展示什器としての安定性、設置・撤去の容易さ、価格競争力の高さも評価された。

#### 案件データ

ご利用形態：レンタル  
レンタル期間：4日間  
イベント名：新作発表会  
会場：イベントスペース  
使用アイテム：  
・Basic-美肌品 x 8枚  
・Slim-美肌品 x 2枚  
・埋木 x 2セット  
配送：弊社手配



上：国際規格認証の焼印デザインがかわいい  
中：小物が落ちないように隙間に埋木を差し入れている  
下：緑と組合せる事で安心感のある空間となっている

## お客様事例 case④ (パレット枚数：20枚)

書籍からアウトドア製品まで幅広い汎用性

### 商品陳列台

Client：書籍・DVD販売チェーンストア様



#### 案件データ

ご利用形態：購入  
納品先：書籍・DVD・雑貨販売店舗  
使用アイテム：  
・Basic—リユースB x 20枚  
・埋木 x 7セット  
・配送：弊社手配

画一的になりがちなチェーンストアの店舗デザインに変化をつけるため陳列台に木製パレットを導入。

陳列アイテムを選ばない汎用性、見た目のインパクト、店舗デザインとの親和性、レイアウト変更の容易さ、価格競争力の高さが評価された。

上：存在感のあるパレットが通行人の目を惹きつける

下：書籍だけでなくアウトドア製品とも相性が良い。

## お客様事例 case⑤ (パレット枚数：50枚)

様々なデザインテイストと相性のいいユーロパレット

### 商品陳列用土台

Client：ディスプレイデザイン・企画会社様



インダストリアルとアンティークが融合したストアデザインに、主に土台として採用されたユーロパレット。  
重厚なインダストリアルデザイン、競争的な価格、豊富な在庫量が評価されて採用。

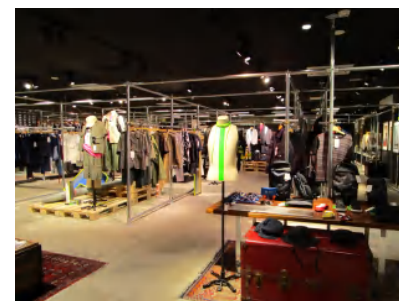

#### 案件データ

ご利用形態：購入  
納品先：アウトレットモールでのブランド店舗  
使用アイテム：  
・Basic-リユースA x 50枚  
・配送：弊社手配

上：ミニステージとして商品を引き立てている

下：アンティークアイテムとの相性もよい

## お客様事例 case⑥ (パレット枚数：66枚)

価格を抑えた中古ビンテージ品は中規模イベントに最適

### 屋外ステージ、ソファー

Client：イベント企画会社様



屋外イベントなので雨濡れOK、釘打ちなど加工OKなユーロパレットの中古ビンテージ品を採用。安価なビンテージ品とはいえ耐荷重1.5トンあるのでステージや土台に最適です。



■企画会社：株式会社Dearmo  
■連絡先：[waka@dearmo.jp](mailto:waka@dearmo.jp)

■イベント名：  
全国の一流生産者が大集合  
旨い！凄い！を体験できる食の祭典  
**東京ハーヴェスト2019**  
<http://www.tokyoharvest.com/>

#### 案件データ

ご利用形態：レンタル  
レンタル期間：3日間  
イベント名：東京ハーヴェスト  
会場：駒沢公園  
使用アイテム：  
・Basic-リユースB x 66枚  
・Basic-クッション(白) x 8枚  
配送：弊社手配

上：低いソファーは子供、高いソファーは大人に最適

中：公園の風景に馴染むデザイン

下：お客様がパレットに板を貼って花壇を演出！

## お客様事例 case⑦ (パレット枚数：80枚)

レザーアイテムの展示台からバンド用ステージまで

### 商品展示台、バンドステージ

Client：ファッションショー企画・デザイン様



#### 案件データ

ご利用形態：レンタル  
レンタル期間：1日  
イベント名：シューズブランド新作発表会  
会場：都内イベントスペース  
使用アイテム：  
・Basic-リユースA品 x 80枚  
配送：弊社手配

左：カラフル&ヘビーなブーツの存在感と調和したパレット陳列台

中：耐荷重1.5トンなのでバンド演奏も問題なし。間接照明映えるデザインも特徴。

## お客様事例 case⑧ (パレット枚数：200枚)



広い空間で生きる重厚な存在感

### 商品陳列台、土台

Client：ディスプレイデザイン・企画会社様



#### 案件データ

ご利用形態：買取  
納品先：総合スーパーマーケット  
使用アイテム：  
・Basic-リユースA x 40枚  
・Basic-リユースB x 160枚  
・配送：弊社手配

総合スーパーのファッションフロアで陳列台とマネキン用土台として採用。ベテラン世代向けの生活感あふれる売場から、若者・ファミリー向けのファッションブルな売場へと変化。

上：広い空間での存在感あるパレット陳列台  
中：パレット段差を利用したマネキンディスプレイ  
下：余裕あるディスプレイスペースで小物陳列にも最適

## お客様事例 case⑨ (パレット枚数：430枚)

ランウェイから客席まで一体感のある空間演出

### ランウェイ、客席、造作用素材

Client：ファッションショー企画・デザイン様



#### 案件データ

ご利用形態：レンタル  
レンタル期間：1日間  
イベント名：ファッションショー  
会場：東京都内  
使用アイテム：  
・Basic-リユースB x 66枚  
・Basic-クッション x 8枚  
配送：弊社手配

写真出展：

[http://visionsandparadox.com/works/2018/60\\_ambush/](http://visionsandparadox.com/works/2018/60_ambush/)

会場のカーブした壁面に合わせて並べ、上面に板を張ったらランウェイの完成。耐荷重1.5トンの頑強さと設置・撤去の容易さ、照明映える色合いとデザインがイベント趣旨にマッチした。

上：ブランド名を関した造作ディスプレイ。

中：段差を付けた観客席としても活躍

下：木素材なので緑との相性もよい

## お客様事例 case⑩ (パレット枚数：12枚)

「空調服という機能性」と「ファッション性」のどちらも力強く引き立てる

### マネキンステージ

Client：機能性ウェアメーカー様



「空調服という機能性の訴求」と「現場の雰囲気スタイリッシュに演出」を両立。会場の広さからコンパクトサイズ(1200 x 470)な1204を選んで頂きました。



#### 案件データ

ご利用形態：レンタル  
レンタル期間：4日間  
会場：東京都内  
使用アイテム：  
・Slim-リユースA x 12枚  
配送：弊社手配

- 企画：株式会社コスミックプラス様
- 制作：株式会社ムラコシ芸様
- アパレルブランド：空調服様



上：カジュアルなアイテムにも違和感なくマッチ

中：パイプハンガーとの組合せもインダストリアルでカッコいい

下：堅牢な造りなのでステージとしての存在感も十分

## お客様事例 case①① (パレット枚数：72枚)

レゴブロックのように自由な組合せで様々な商品の魅せ方ができる可変型ディスプレイ

### 高級食材のディスプレイ台

Client：北野エース様



新商品プロモーションや季節ごとの商品入替えなど商品販売戦略に応じてパレットを並び替えることで、訴求力の高い陳列方法を都度実行できる。



#### 案件データ

ご利用形態：買取  
店舗：名古屋市内  
使用アイテム：  
・Basic-美肌品 x 72枚  
・Basic-強化ガラス x 18枚  
配送：弊社手配

上：ガラステーブルの下に押し花という素敵な演出  
中：シンプルに積み重ねるだけでもかわいい  
下：工夫された並べ方で一目を引く陳列となっている

## お客様事例 case⑫ (パレット枚数：188枚)

SDGs(持続可能なまちづくり)がコンセプトのイベントで、廃パレットを再生したリユースパレットが活躍

### 地方自治体主催・都市開発イベント

Client：株式会社五光様



#### 案件データ

ご利用形態：レンタル  
レンタル期間：30日間  
会場：宇都宮駅前広場  
使用アイテム：  
・Basic-リユースA x 120枚  
・Basic-リユースB x 26枚  
・Slim-リユースA x 42枚  
・Basic-埋木 x 15セット  
・Basic-クッション x 8枚  
・Slim-クッション x 13枚  
配送：弊社手配

すべてリユース品が提供されたことで、主催者(宇都宮市)が掲げる「持続可能なまちづくり」のコンセプトに沿ったイベントとなった。

上：パレットを案内板として活用している

中：陳列アイテムの形状やサイズに合わせたパレットの組合せ方

下：ハイカウンターにもベンチにもなる万能なパレット什器

## お客様事例 case⑬ (パレット枚数：1枚/木枠：2枚)

都市型レイズドベッドで、魅せるグリーンを演出

### レイズドベッド

Client：園芸デザイン会社 様



#### 案件データ

ご利用形態：買取  
場所：東京都内  
使用アイテム：  
・Basic-リユースB x 1枚  
・Basic-リユース木枠 x 2枚  
配送：弊社手配

左：木枠を2段重ねで高さ60cmのレイズドベッドになっている  
右上：高さが出る事で左の背高い植物とのバランスがとれている  
右下：木枠の中で段差をつけて高さ調節しているのがわかる

## お客様事例 case⑭ (パレット枚数：30枚)

サステナブル&スタイリッシュな魅せる会場ゲート

### 屋外展示会をハブとした町内周遊型イベント

Client : THE FLAPPERLAND DOORS実行委員会様



リユース品が提供されたことで、アウトドアブランド展示会のスタイリッシュな演出とサステナブルなイベント運営の両方が実現した



#### 案件データ

ご利用形態：レンタル  
レンタル期間：3日間  
会場：埼玉県長瀬町宝登山駐車場  
使用アイテム：  
・Basic-リユースB x 30枚  
配送：弊社手配

#### イベント詳細

埼玉県長瀬町で開催される、アウトドアギア展示会をハブとした町内周遊型イベント

**THE FLAPPERLAND DOORS**

<http://flapperland-doors.com>



- 左：15枚積み重ねて設置。スレることなく安定している
- 右上：メイン会場の入り口両脇に設置され、存在感あるゲートとなった
- 右中：スタイリッシュな会場デザインに溶け込んでいる
- 右下：イベントの顔である看板とフラッグの台座として活躍。

## お客様事例 case⑮ (パレット枚数：44枚)



「サステナブルなカーライフ」イベントで来場者を迎えるサステナブルな什器

### 屋外イベントでのテーブル・ベンチ・展示

Client : 芸文社様



リユース品が提供されたことで、サステナブルなイベント趣旨に沿った運営が実現した



#### 案件データ

ご利用形態：レンタル  
レンタル期間：3日間  
会場：軽井沢プリンスショッピングプラザ  
使用アイテム：  
・ユーロパレットBasic(1200 x 800)\_リユースB x 14枚  
・ユーロパレットSlim(1200 x 470)\_リユースB x 30枚  
・クッション(黒) x 8枚  
・OSB合板 x 2  
配送：お客様手配

#### イベント詳細

「サステナブルなカーライフ」がテーマのカーイベント。  
EV車、クラシックカー、アウトドアカスタムカーなど  
約60台が展示された

#### 軽井沢モーターギャザリング

[motor-gathering.com](http://motor-gathering.com)

左：Basicタイプをテーブルに、Slimタイプをベンチにしている  
右上：Slimタイプを積み重ねてウッディーな受付台となった  
右中：大人2人が余裕で座れるビッグサイズのベンチになる。  
右下：アウトドアギアの展示台としても活躍

## お客様事例 case⑬ (パレット枚数：44枚)

マリニティストで清潔感のある店舗什器

### 季節限定店舗での陳列什器・ソファー

Client : ゴールドウイン様



明るめな木肌の新品パレットを採用。サイズ違いのパレットで什器とソファーと使い分けすることで統一感ある空間を作り上げている



#### 案件データ

ご利用形態：レンタル  
レンタル期間：3か月  
会場：葉山マリーナ内店舗  
使用アイテム：  
・ユーロパレットBasic(1200 x 800)美肌 x 5枚  
・ユーロパレットSmall(500 x 500)美肌 x 24枚  
配送：弊社手配

左：陳列台はsmallタイプ、ソファーはBasicタイプと使い分けされている  
右上：黄色のテーブルトップはお客様がご用意されたもの  
右中：商品陳列棚とsmallタイプパレットのバランスがぴったり  
右下：マリーナを一望できるスペースに設置されたパレットソファー

## お客様事例 case⑰ (パレット枚数：356枚)



「気候変動に配慮したワイン」試飲会会場のトータルコーディネート

### 高級宴会場でのフロア・カウンター・壁・テーブル・ソファ・花壇・バーカウンターなど

Client :Atelier E 様

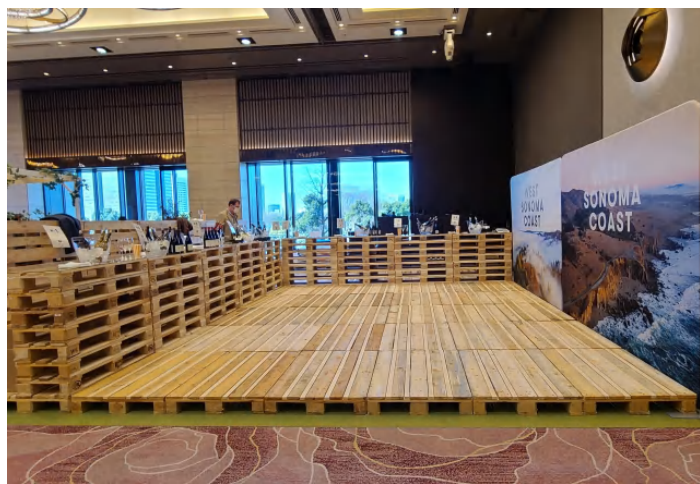

#### 案件データ

ご利用形態：レンタル  
レンタル期間：1日間  
会場：東京會館  
使用アイテム：  
・ユーロパレットBasic(1200 x 800)\_リユースA/B x 273枚  
・ユーロパレットSlim(1200 x 470)\_リユースA x 53枚  
・埋木：712  
・クッション(白) x 3枚  
・ガラストップ x 12  
・花壇用木枠 x 4  
配送：エスコット手配



左上：Basicタイプを「フロア」「壁」「展示台」の複数用途に使用  
右上：パレットの上板隙間に「埋木」を入れることでフラットなフロアとなっている  
左下：折り畳み式の木枠をパレットにはめて花壇を作っている  
中央下：Slimタイプを重ねた上にガラストップを置いたハイカウンター  
右下：宴会場広間がパレットによって異空間になっている

リユース品が提供されたことで、サステナブルなイベント趣旨に沿った運営が実現した

## お客様事例 case<sup>18</sup> (パレット枚数：49枚)



日本最大級のアートイベント「デザインフェスタ2023」での展示什器

### 人類を未踏領域へ拡張するアクセサリーの展示台

Client : 合同会社リグラフィクス 様 (中央戦術工芸)

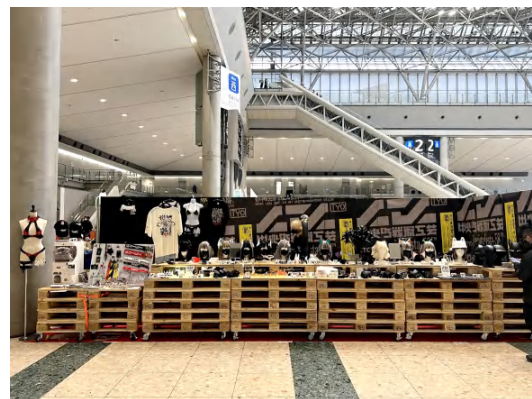

#### 案件データ

- ご利用形態：レンタル
- レンタル期間：2日間
- 会場：東京ビックサイト
- 使用アイテム：
  - ・ユーロパレットBasic(1200 x 800)\_リユースA x 20枚
  - ・ユーロパレットBasic(1200 x 800)\_台車 x 4枚
  - ・ユーロパレットSlim(1200 x 470)\_リユースA x 4枚
  - ・ユーロパレットSquare(800 x 670)\_リユースA x 12枚
  - ・ユーロパレットSquare(800 x 670)\_台車 x 3枚
- 配送：エスコット手配



- 左：BasicとSlimを組みあわせて段差を作り、マネキン展示と平置き展示を使い分けている
- 右上：個性的なアイテムに負けない存在感のあるパレット什器。多くの人の注目を集めた
- 右下：日本中からアーティストやクリエイターが集まる。来場者は6万人という人気イベント。

## お客様事例 case⑱ (パレット枚数：55枚)



コストを抑えた美術大学オープンキャンパスでの作品展示用什器

### 美大生の作品展示台

Client：武蔵野美術大学 様



#### 案件データ

ご利用形態：レンタル  
レンタル期間：7日間  
会場：武蔵野美術大学 鷹の台キャンパス  
使用アイテム：  
・ユーロパレットBasic(1200 x 800)\_リユースB x 55  
配送：エスコット手配

左：すべてBasicタイプのリユースBで揃える事でコストを抑える事に成功  
右上：作品の大きさによって段差を変えて、見やすい展示となっている  
右中央：真っ白な天板によってパレットの汚れが逆に良い風合いに感じる  
右下：さすが美術大学。余白を上手に使うレイアウト構成が素晴らしい

## お客様事例 case②⑩ (パレット枚数：103枚)



エシカルデザインを発信するイベント「ETHICAL DESIGN WEEK TOKYO 2023」での展示什器

### 持続可能な循環社会への想いを体現した展示台、ベンチ

Client :株式会社船場 様

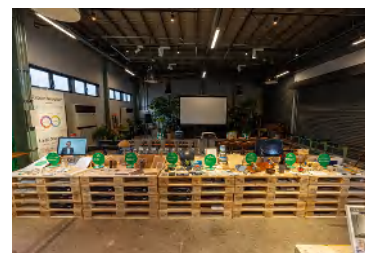

#### 案件データ

- ご利用形態：レンタル
- レンタル期間：3日間
- 会場：SHARE GREEN MINAMI AOYAMA
- 使用アイテム：
  - ・ユーロパレットBasic(1200 x 800)\_美肌/リユースA/B x 58枚
  - ・ユーロパレットSlim(1200 x 470)\_リユースA x 19枚
  - ・ユーロパレットSquare(800 x 670)\_リユースA x 19枚
  - ・ユーロパレットBar(1200 x 150)\_リユースA x 7枚
  - ・埋木：61
  - ・クッション(白) x 4枚
- 配送：エスコット手配

左：メインの展示什器に採用されたユーロパレット。グレードは主にリユースA品  
上：エシカル素材の展示品と再生パレットの組み合わせがエシカルへの想いを体現  
右中央：台車付きタイプ。突然の雷雨が発生したがスムーズに屋内に移動できた  
右下：右奥のパレットソファでは来場者がゆったり休憩できるスペースとなった

## お客様事例 case⑳ (パレット枚数：34枚)



健康増進・未病対策の総合展「wellness Tokyo 2023」での展示什器

### ナチュラル素材へのこだわりを表現した展示ブース

Client :Atelier E様



#### 案件データ

- ご利用形態：レンタル  
レンタル期間：3日間  
会場：東京ビックサイト  
使用アイテム：  
・ユーロパレットBasic(1200 x 800)\_リユースA x 10枚  
・ユーロパレットBasic(1200 x 800)\_リユースA(台車) x 1枚  
・ユーロパレットSlim(1200 x 470)\_リユースA x 20枚  
・ユーロパレットSlim(1200 x 470)\_リユースA(台車) x 3枚  
・強化ガラス x 4枚  
・埋木 x 1セット  
配送：エスコット手配

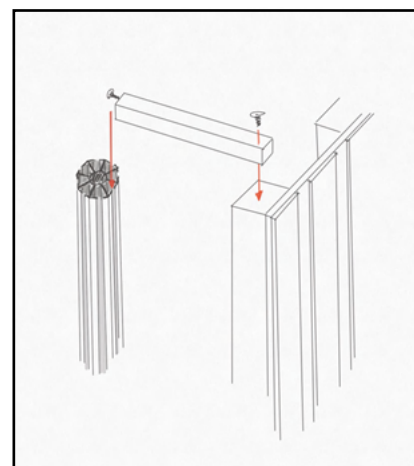

左：無垢の素材感おき出しの再生パレットを使用する事で自然素材へのこだわりを表現  
右上：受付台・展示台・壁面展示台兼バックヤードと、マルチな用途でパレットを活用  
右下：壁面とボールの固定方法。この工夫により安全な壁面設置を実現している

## お客様事例 case②② (パレット枚数：32枚)

フランス車の展示販売会場でのステージ仕器

### 欧州車との相性バッチリ。アウトドア感を演出するパレットステージ

Client :株式会社サウロ様



#### 案件データ

ご利用形態：レンタル  
レンタル期間：14日間  
会場：ショッピングモール  
使用アイテム：  
・ユーロパレットBasic(1200 x 800)\_美肌 x 32枚  
・埋木 x 32セット  
配送：エスコット手配

左：1.5トンの重さに耐えるパレットを敷くだけで安全で清潔感のあるステージができた

右上：ヨーロッパデザインのパレットなのでフランス車との相性もバッチリ

右下：パレットステージの上にテントを設置する事でアウトドア感が演出されている

## お客様事例 case<sup>23</sup> (パレット枚数：24枚)

アメリカブランド「BARNES OUTFITTERS」のポップアップストア陳列什器

### 暗めトーンの再生プラスチックパレットでインダストリアルな空間を演出

Client : BARNES OUTFITTERS (運営会社 : 株式会社高荘)様

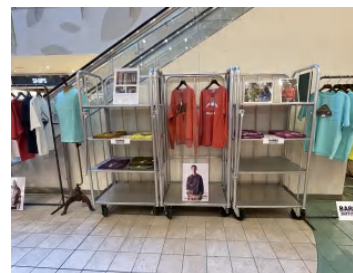

#### 案件データ

ご利用形態：レンタル  
レンタル期間：5日間  
会場：三井アウトレットパーク幕張  
使用アイテム：  
・樹脂製ユーロパレットBasic(1200 x 800)\_リユースA x 24枚  
・カゴ台車 x 3台  
・OSB合板 x 6枚  
配送：エスコット手配

左：暗めトーンのプラスチックパレットと明るい天板(OSB合板)の組合せ  
右上：アルミ製カゴ台車。棚板タイプとハンガータイプを使い分けている。  
右中：一番上の段のみユーロパレット(リユースA)とした遊び心溢れる演出  
右下：搬入で使用したユーロパレット台車が在庫箱の置台として活躍。

## お客様事例 case<sup>24</sup> (パレット枚数：60枚)

職・住・遊一体型商業施設「BONUS TRACK」春市でのステージ、ベンチ

### 工夫されたレイアウトでイベント来場者の憩いの場として活躍

Client : 株式会社散歩社様



#### 案件データ

ご利用形態：レンタル  
レンタル期間：2日間  
会場：下北沢 BONUS TRACK  
使用アイテム：  
・ユーロパレットBasic(1200 x 800)\_リユースB x 60枚  
配送：エスコット手配

左：バンドステージ前の客席ベンチ。野外フェスの自由な雰囲気溢れる演出。  
右上：子供と大人と一緒に休めるよう工夫されたレイアウト。敷物も素敵。  
右中：パレットベンチの左右には露店が並ぶ。来場者の動線を計算した配置。  
右下：楽しく優しい空間設計のお蔭で老若男女問わず楽しめる客席となっている

## お客様事例 case②⑤ (パレット枚数：20枚)

新進気鋭フラワーアーティストのポップアップストア

### 狭い空間を最大限に生かしたフラワー陳列台

Client : Gnome 山口祥次郎様

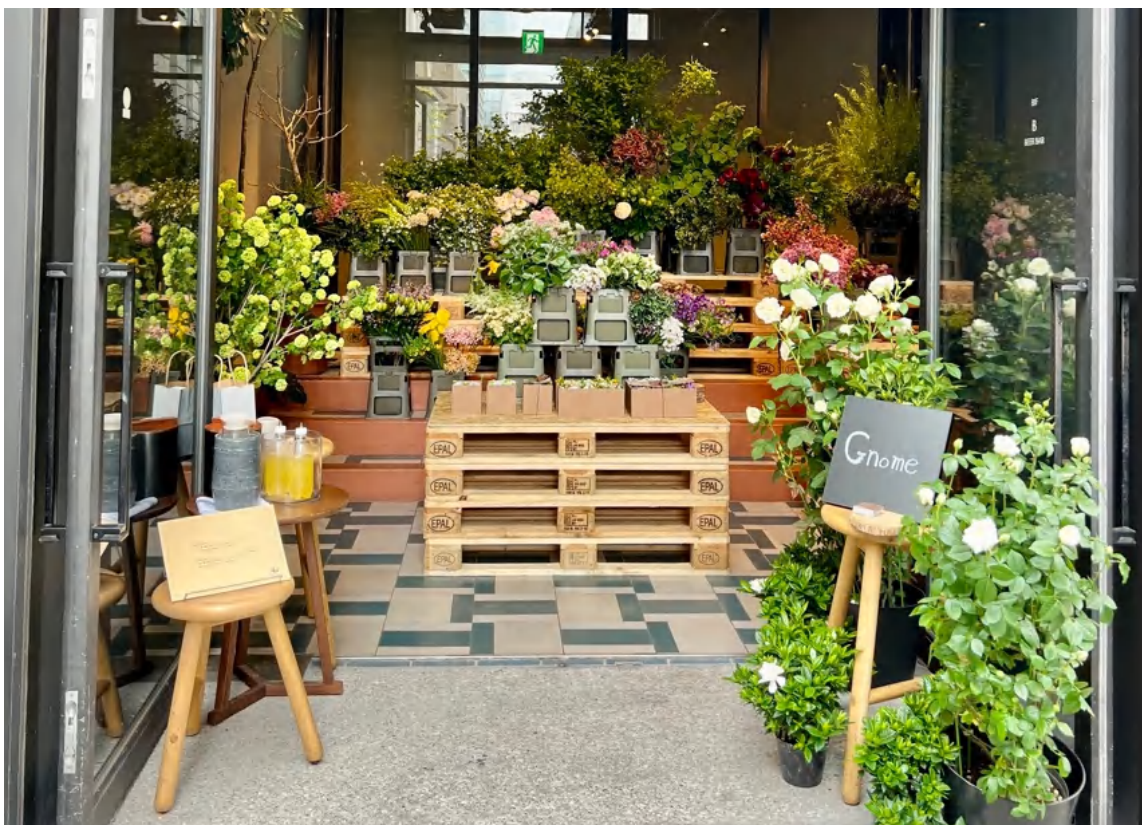

#### 案件データ

ご利用形態：レンタル  
レンタル期間：4日間  
会場：ホテルK5（東京都中央区日本橋）  
使用アイテム：  
・ユーロパレットBasic(1200 x 800)\_リユースB x 14枚  
・ユーロパレットSlim(1200 x 470)\_リユースB x 6枚  
・OSB合板 x 2枚  
配送：エスコット手配

左：前列メインの展示台にBasicタイプ、後方の階段上にSlimタイプを配置して狭い空間を最大限に活用した空間作りがされている

## お客様事例 case②⑥ (パレット枚数：6枚)

設計者・クリエイター向けのサステナブル素材資料ルームの展示台

### サステナブルプロジェクトのアイコン的存在

Client : コクヨ株式会社様



#### 案件データ

ご利用形態：レンタル  
レンタル期間：約半年  
会場：コクヨ株式会社本社  
使用アイテム：  
・ユーロパレットBasic(1200 x 800)\_リユースB x 6枚  
配送：エスコット手配

左：「サステナ実験中！」とネーミングされたエシカル素材の展示スペース。

設計士やクリエイターの皆さんが集まるフロアに設置されている

右：パレット展示台を囲うように様々な素材が展示されている

## お客様事例 case⑳ (パレット枚数：28枚)



ベトナムの飼料袋再生バッグブランド「tuan tuan」の11周年記念展示会

### ポップでサステナブルなバッグの魅力を引き立たせる展示台

Client :tuan tuan様

■tuan tuan mini shop ストアURL  
<https://www.tuantuan.jp/shop.html>

#### 案件データ

ご利用形態：レンタル  
レンタル期間：2日間  
会場：中目黒「Gallery K-2」  
使用アイテム：  
・ユーロパレットBasic(1200 x 800)\_リユースB x 23枚  
・ユーロパレットSlim(1200 x 470)\_リユースB x 5枚  
・埋木 x 7セット  
配送：エスコット手配



左：バッグだけでなく製造プロセスの説明資料展示にも使われている  
右上：BasicとSlimを組み合わせて段差をつけた展示台にしている  
右中：パレット仕器は存在感があるので、外から見てもしっかり目立つ  
右下：パレットの隙間に埋木を入れる事で小物が落ちないように工夫されている

## お客様事例 case<sup>28</sup> (パレット枚数：110枚)



学べるSDGsイベント「地球を笑顔にする広場2024春」での活用事例

### サステナブルイベントでの展示台・おもちゃプール・ワークショップ台・ベンチなど

Client : TBSホールディングス様

■地球を笑顔にする広場2024春  
[https://www.tbs.co.jp/SDGs\\_portal/chikyuu\\_egao\\_hiroba/](https://www.tbs.co.jp/SDGs_portal/chikyuu_egao_hiroba/)



#### 案件データ

ご利用形態：レンタル

レンタル期間：4日間

会場：TBS赤坂サカス広場

使用アイテム：

- ・ユーロパレットBasic(1200 x 800)\_美肌 x 46枚
  - ・ユーロパレットBasic台車タイプ(1200 x 800)\_美肌 x 10枚
  - ・ユーロパレットBasic(1200 x 800)\_リユースB x 46枚
  - ・ユーロパレットSlim(1200 x 470)\_美肌 x 48枚
  - ・埋木 x 30セット
  - ・クッション(Slim用/黒) x 16
- 配送：エスコット手配

左：SDGsをテーマとした巨大ジオラマをサステナブルな仕器が支えている様子

右上：パレット枠の内側にクッションを立てて作られたおもちゃプール

右中：ワークショップ用テーブル。無垢木材ならではの優しい雰囲気が特徴

右下：各テントにパレットが並べられ、統一感のある屋外空間ができた

## お客様事例 case② (パレット枚数：18枚)



「スポーツイベント」x「移動本屋」x「アウトドア体験」会場でのパレット活用事例

### 移動本屋「Honjour！」の組立式陳列台と芝生ベンチセット

Client :株式会社トーハン様

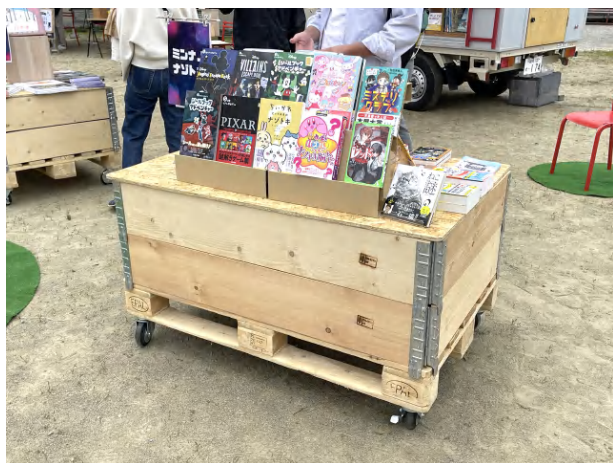

(株)トーハン様の社内ラボ「Book Boost Lab.」が企画したプロジェクトで、様々なイベント会場などに移動本屋を出店し、本の魅力を伝えていく取り組みです。

#### 案件データ

ご利用形態：サポート

期間：1日

会場：山中湖きらら

使用アイテム：

【お客様所有アイテム】

・ユーロパレットBasic(1200 x 800)\_リユースA x 3枚

・ユーロパレットBasic台車タイプ(1200 x 800)\_リユースA x 3枚

・木枠 x 6

・天板(OSB合板) x 4

【弊社持参アイテム】

・ユーロパレットBasic(1200 x 800)\_芝生セット x 4セット

配送：エスコット手配

左上：組立式パレット陳列台。木枠を外して折りたたむことができます。

右上：移動販売車「Honjour! Car」と3台のパレット台の定番フォーメーション

右中：人工芝を張り付けた背もたれ付きパレットソファ。ビスで固定するので安定しています

右下：Honjour! Carのすぐ横に本が読める芝生ベンチを設置。ファミリーでくつろげる広さがあります

## お客様事例 case③⑩ (パレット枚数：20枚)



アメリカブランド「BARNES OUTFITTERS」のポップアップストア陳列什器

### 物流系アイテムで統一された、温かみのあるポップアップストア空間

Client :BARNES OUTFITTERS (運営会社：株式会社高荘)様



#### 案件データ

ご利用形態：レンタル  
レンタル期間：11日間  
会場：湘南テラスモール  
使用アイテム：  
・ユーロパレットBasic(1200 x 800)\_リユースA x 20枚  
・カゴ台車 x 4台  
・木製ドラム(大) x 1  
・木製ドラム(小) x 1  
配送：エスコット手配

左：無機質なタイル張り空間にあって木材什器らしい温かみある売り場となっている  
右上：ベージュや深緑系アイテムとユーロパレットの相性はとても良い  
右中：ブルーやインディゴ系アイテムとの相性もとてもよい  
右下：パレットと同じ物流系アイテムのカゴ台車。空間の統一性を崩さないのが特徴。

## お客様事例 case<sup>31</sup> (パレット枚数：22枚)

デザインの中で「ブランドの価値」実装するブランディング会社の展示什器

### 東京ビックサイト展示会での受付台と商談机

Client :株式会社TCD様



#### 案件データ

- ご利用形態：レンタル
- レンタル期間：5日間
- 会場：東京ビックサイト
- 使用アイテム：
  - ・ユーロパレットSlim(1200 x 470)\_リユースA x 20枚
  - ・ユーロパレットSlim(1200 x 470)\_リユースA台車 x 2枚
  - ・テーブルトップSlim x 4枚
- 配送：お客様手配

- 左：リユースパレットならではの素朴で温かみのある印象の受付台
- 右上：コンパクトはSlimタイプを商談机にすることで空間を効率的に活用している
- 右中：「このテーブルは自作ですか？」とレットテーブルが商談トークのきっかけになったようだ
- 右下：グリーンと無垢材を絶妙なバランスで組み合わせた、デザイン力の高いブースだ。

# お客様事例 case③② (パレット枚数：12枚)



路上イベントでの期間限定のお茶室

## 茶室の土台

Client : 学生サークル様



### 案件データ

- ご利用形態：レンタル
- レンタル期間：3日間
- 会場：渋谷区路上
- 使用アイテム：
  - ・ユーロパレットBasic(1200 x 800)\_リユースA x 4枚
  - ・ユーロパレットSlim(1200 x 470)\_リユースA x 7枚
  - ・ユーロパレットSquare(800 x 670)\_リユースA x 2枚
- 配送：お客様手配

- 左：BasicとSlimを組み合わせて1270 x 1200サイズの茶室を設置
- 右上：様々な工夫が施されて非日常的な空間ができあがっている
- 右下：涼しげな水の流れと音で都会の喧騒を忘れさせる空間を演出している

## お客様事例 case<sup>33</sup> (パレット枚数：162枚)

パレットを利用した円形舞台の観客席

### 新一万円札発行祈念イベントでの観客席

Client : 埼玉県深谷市役所様



#### 案件データ

ご利用形態：レンタル  
レンタル期間：2日間  
会場：埼玉県深谷市役所駐車場  
使用アイテム：  
・ユーロパレットBasic(1200 x 800)\_リユースA x 45枚  
・ユーロパレットBasic(1200 x 800)\_リユースB x 117枚  
・埋木 x 250本  
配送：弊社手配

左：中央ステージを囲むように客席を配置した「円形劇場型」のレイアウト

右上：三方向から昇り降りできるよう工夫されたレイアウト

右中：人が座る一番上のパレットの隙間に埋木を入れてフラットにしている

右下：上下のパレットがズレないようにビス打ちをして固定している

※当社のパレットはレンタルでもビス打ちOKです。

## お客様事例 case<sup>34</sup> (パレット枚数：56枚)

タップダンスステージにもなる海外アーティスト作品のステージ

### 海外アーティスト作品の展示ステージ土台

Client : 像の鼻テラス様 (Artist : GUILLAUMIT/Masaki Murata)



#### 案件データ

ご利用形態：レンタル  
レンタル期間：6日間  
会場：横浜港 像の鼻パーク  
使用アイテム：  
・ユーロパレットBasic(1200 x 800)\_リユースB x 56枚  
配送：弊社手配

左：作品ステージの上でタップダンスを踊る来場者。パレットは頑丈で安定している。

右上：パレット土台設置の様子。並べて敷き詰めるだけの簡単設置。

右中：パレット上面の凹凸も少なくフラットに作品設置されたので絵も描きやすい

右下：パレットのダンスステージ。耐荷重1.5トンなので大人が踊っても大丈夫！

## お客様事例 case<sup>35</sup> (パレット枚数：507枚)

川崎市主催の大型路上イベントでのベンチ・テーブルなどのイベント仕器

### 川崎市の大型歩行者天国フェス「みんなの川崎祭」でのベンチ・テーブルなど

Client : Bon Voyage株式会社様 (川崎市)

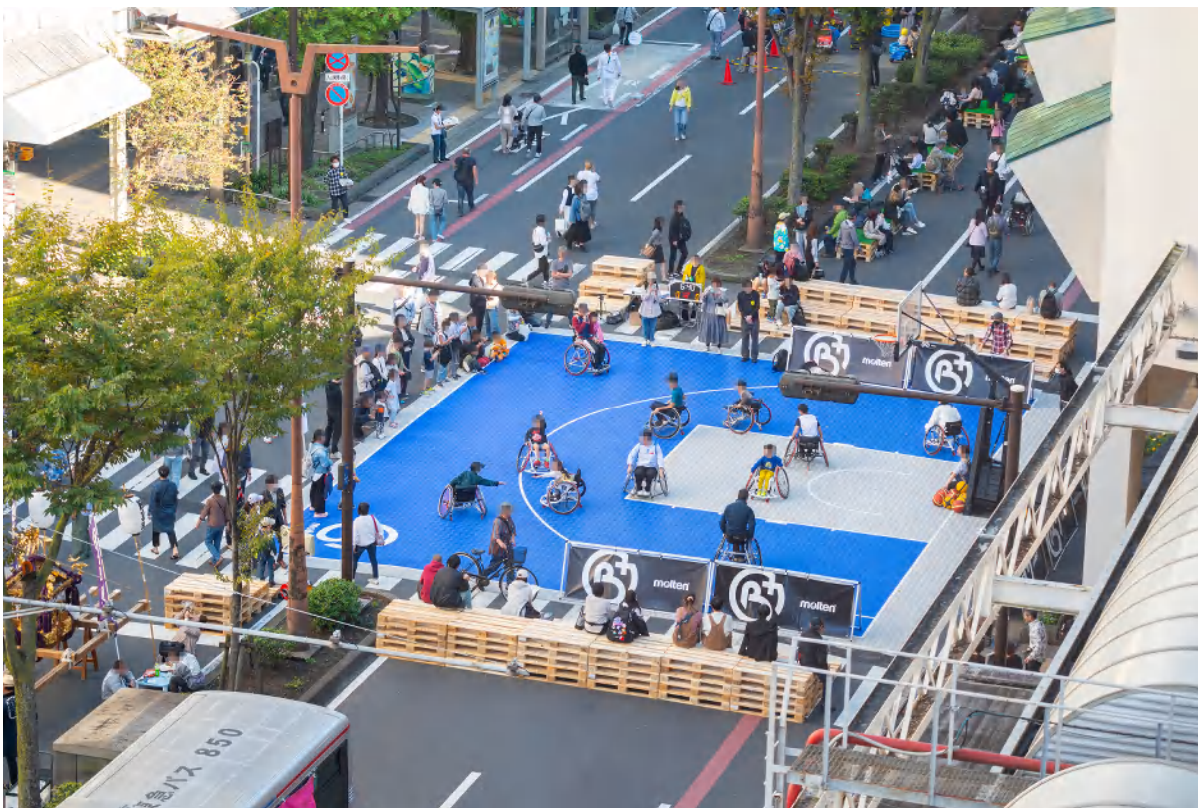

#### 案件データ

ご利用形態：レンタル  
レンタル期間：4日間  
会場：川崎市市役所前大通り  
使用アイテム：  
・ユーロパレットBasic(1200 x 800) x 367枚  
・ユーロパレットBasic(1200 x 800)芝生付 x 30枚  
・ユーロパレットSlim(1200 x 470) x 16枚  
・ユーロパレットSquare(800 x 670) x 52枚  
・ユーロパレットWide(1400 x 1100) x 42枚  
配送：弊社手配

左：バスケットコートの階段状の観客席。上下パレットは結束バンドで固定。  
右上：広い会場内では専用台車を使って複数会場にパレットを配置した  
右中：街 x 人 x 再生仕器の組合せによってサステナブルなイベントとなった  
右下：コンクリートと木製パレットという異素材の組合せが非日常案を演出している

## お客様事例 case<sup>36</sup> (パレット枚数：506枚)



「リビング・モダニティ 住まいの実験 1920s-1970s」国立新美術館 2025年展示風景

### 大型展覧会での展示土台

Client : 国立新美術館様 (空間デザイン : ICU一級建築事務所様)



「リビング・モダニティ 住まいの実験 1920s-1970s」国立新美術館 2025年 展示風景



「リビング・モダニティ 住まいの実験 1920s-1970s」  
国立新美術館 2025年 展示風景

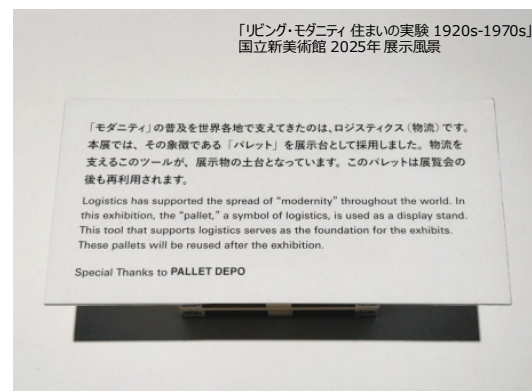

「リビング・モダニティ 住まいの実験 1920s-1970s」  
国立新美術館 2025年 展示風景

#### 案件データ

ご利用形態：buy back(販売後の買取り)  
展示期間：約3か月  
会場：国立新美術館  
使用アイテム：ユーロパレットBasicB(1200 x 800) x 506枚  
配送：弊社手配

左：建築模型と写真、資料の展示土台にユーロパレットを活用

右上：広大な展示スペースに複数の展示台が緻密に配置されている様子

右下：パレット採用のコンセプトがかかれたメッセージパネル

## お客様事例 case<sup>37</sup> (パレット枚数：24枚)

商業施設(渋谷キャスト)屋外スペースでのナチュラルテイストのイベント

### 屋外フードイベントでの販売ブース陳列台とベンチ

Client :WAT inc.様



#### 案件データ

ご利用形態：レンタル

展示期間：4日間

会場：渋谷キャスト

使用アイテム：

- ・ユーロパレットBasicA(1200 x 800) x 7枚
- ・ユーロパレットBasicB(1200 x 800) x 17枚

配送：弊社手配

左：明治通り沿いの商業施設入り口スペースを広く使った会場。中央の休憩用ベンチにリユースAを使用。

右：物品販売台として一番上はリユースA、土台部分はリユースBを使用してコストバランスを取っている

## お客様事例 case<sup>38</sup> (パレット枚数：19枚)

「サステナブルなパレット什器」として空間プロデュース企業が独自提案

### 総合ディスプレイ企業による店舗什器アイテム

Client :株式会社京屋様



#### 案件データ

ご利用形態：レンタル

展示期間：21日間

会場：神田明神 文化交流館

使用アイテム：

・ユーロパレットBasicA(1200 x 800) x 16枚

・ユーロパレットBasicA(1200 x 800)台車 x 3枚

配送：お客様手配

左：パレットを案内板の土台として活用。前面にアクリル板を利用することで再生パレットの質感が見える工夫が施されている

右：OSB合板とパレットを組み合わせることで統一感のある商空間が出来上がっている

## お客様事例 case<sup>39</sup> (パレット枚数：172枚)



全国から選りすぐりの生産者様を集めた「オーガニックライフスタイルEXPO」でのメイン什器に採用

### 食品セレクトショップ<sup>o</sup>による屋内販売会での陳列台

Client :株式会社こだわりや様

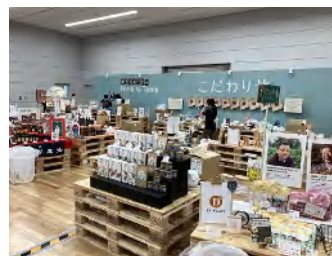

#### 案件データ

ご利用形態：レンタル  
レンタル期間：7日間  
会場：東京都立産業貿易センター(浜松町)  
使用アイテム：  
・ユーロパレットBasicB(1200 x 800) x 128枚  
・ユーロパレットBasic台車(1200 x 800) x 12枚  
・ユーロパレットSlimB(1200 x 470) x 32枚  
・天板(Basic) x 38枚  
・天板(Slim) x 8枚  
配送：お客様手配

- 左：自然を大切にしたいオーガニック食材が一堂に集まったイベントの盛会の様子。
- 右上：無機質になりがちなビジネス空間もパレットの無垢木材感で柔らかい空間感が生まれている
- 右中央：オーガニック食材のパッケージ色とパレットの色合いがうまく調和している。
- 右下：パレットにOSB合板を敷くことで統一感を崩すことなくフラットな天板面を実現している

## お客様事例 case④⑩ (パレット枚数：41枚)



東京都心の森「大手町の森」でのベーカリーイベント「森のベーカリー」を彩る自然と調和したパレット什器

### 商業施設遊歩道でのイベント案内装飾と休憩用ベンチ

Client : 株式会社花咲爺さんズ様

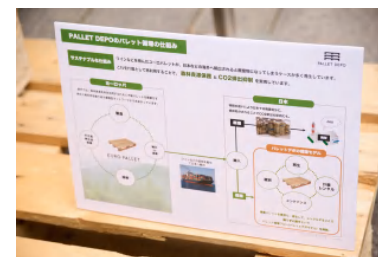

#### 案件データ

ご利用形態：レンタル  
レンタル期間：3日間  
会場：大手町タワー（千代田区大手町）  
使用アイテム：  
・ハーフパレット(800 x 600) x 36枚  
・ハーフパレット天板付き(800 x 600) x 5枚  
・ユーロパレット台車(1200 x 470) x 2台  
配送：弊社手配

左：都会の緑と調和したパレットの案内板と配置が工夫されたパレットベンチ  
右上：ベンチにカバーをかけることでデザインの統一感と安全性を確保している  
右中央：案内版スペースに制約があるため小さいサイズのハーフパレットを採用した  
右下：サステナブルなメッセージを来場者に伝える再生パレットのコンセプトマップ

## お客様事例 case④① (パレット枚数：44枚)

青山表参道で行われた新作アパレルのディスプレイ用陳列台として採用

### アパレルブランド新作発表イベントの陳列台

Client :DEARGUEST様



#### 案件データ

ご利用形態：レンタル  
レンタル期間：5日間  
会場：表参道  
使用アイテム：  
・Basic(1200 x 800) x 36枚  
・オリジナル(1000 x 1000) x 8  
・強化ガラス x 2枚  
・天板 x 9枚  
・カゴ台車 x 1台  
・プラスチック折り畳み枠 x 4枚  
配送：お客様手配

左：白壁と深い木目のフロア空間のメインスペースに配置されたパレットテーブル  
右上：パレットとガラスの間に布を敷く事で小物類が見やすくディスプレイされている  
右中央：小さめのスペースに合わせてコンパクトにパレットをセットしている  
右下：1.5トンに耐えるパレットなので重さのある装飾品を置いても問題なし！

# 会社概要

会社名 エスコット株式会社

## 所在地 本社

〒170-0013 東京都豊島区東池袋5-7-3 東池袋五丁目ビル10階  
電話：03-6555-2246 / FAX：050-3537-8493  
mail：dg@uppc.jp

第一倉庫（木製パレット保管倉庫）：埼玉県入間郡三芳町  
第二倉庫（樹脂パレット保管倉庫）：栃木県佐野市

役員 代表取締役 土器 蘭 歩  
取締役兼最高技術責任者 後藤 典雄

URL <http://escot.jp>

## 事業内容 ■パレット事業

- ★中古パレット買取・販売ネットワークの運営
  - ・中古パレット買取センター <http://uppc.jp/>
  - ・中古パレット販売センター <http://sell.uppc.jp/>
- ★パレット販売ネットショップ「Pallet Depo」の運営 <http://umid.theshop.jp/>
- ★展示会・店舗什器用パレットのレンタル業務 <https://palletdepo.net/>
- ★国際間のワンウェイパレット利用サービス

- 運送事業
- IT事業

免許等 東京都公安委員会認可古物商 : 第301020709267号  
第一種貨物利用運送事業 : 関自貨第1161号

設立 2007年5月

資本金 3,800,000円

【パレット事業ブランド名】

【ブランドロゴ】



パレットデポ  
PALLET DEPO

<https://palletdepo.net/>



取引先  
(パレット事業)

## パレット供給企業(リユース品)

- ・自動車会社(一部上場)
- ・化学品会社(一部上場、欧米系大手)
- ・太陽光パネルメーカー(国内大手)
- ・電子機器メーカー(中国系大手)
- ・国際物流企業(一部上場、欧米系大手企業)  
など100社以上

## パレット販売先企業(新品/リユース品)

園芸メーカー／化粧品メーカー／水産加工会社／中古PC輸出企業／国際物流企業  
梱包会社／機械製造メーカー／原料加工メーカー／フィルムメーカー／貿易商社  
イベント企画会社／リース会社／海の家運営会社／音楽スタジオ／農家／一般家庭  
など2000社以上

取扱実績

トータル取扱い枚数：110,000枚以上  
事業運営歴 2006年～