

■料金表(税別)

有効期限 2026年6月30日

カテゴリ	アイテム番号	アイテム名	特別仕様	グレード	サイズ	販売価格	レンタル価格 (屋内使用)	レンタル価格 (屋外使用)
パレット	EPAL-1208-S-01	ユーロパレット (Basic)		サステナブルS (旧称:美肌)	1200 x 800	¥12,000	¥3,000	¥4,000
パレット	EPAL-1208-A-02	ユーロパレット (Basic)	台車タイプ	サステナブルS (旧称:美肌)	1200 x 800	¥17,000	¥3,000	¥4,000
パレット	EPAL-1208-A-01	ユーロパレット (Basic)		サステナブルA (旧称:リユースA)	1200 x 800	¥4,000	¥2,000	¥2,500
パレット	EPAL-1208-A-02	ユーロパレット (Basic)	台車タイプ	サステナブルA (旧称:リユースA)	1200 x 800	¥9,000	¥3,000	¥4,000
パレット	EPAL-1208-B-01	ユーロパレット (Basic)		サステナブルB (旧称:リユースB)	1200 x 800	¥2,500	¥1,000	¥1,500
パレット	EPAL-1208-B-02	ユーロパレット (Basic)	台車タイプ	サステナブルB (旧称:リユースB)	1200 x 800	¥7,500	¥2,000	¥3,000
パレット	EPAL-1208-B-01	ユーロパレット (Basic)		サステナブルC	1200 x 800	¥2,500	¥1,000	¥1,500
パレット	EPAL-1208-B-02	ユーロパレット (Basic)	台車タイプ	サステナブルC	1200 x 800	¥7,500	¥2,000	¥3,000
パレット	EPAL-1204-S-01	ユーロパレット (Slim)		サステナブルS (旧称:美肌)	1200 x 470		レンタルのみ	¥3,000
パレット	EPAL-1204-S-02	ユーロパレット (Slim)	台車タイプ	サステナブルS (旧称:美肌)	1200 x 470		レンタルのみ	¥4,000
パレット	EPAL-1204-A-01	ユーロパレット (Slim)		サステナブルA (旧称:リユースA)	1200 x 470	¥5,000	¥2,000	¥2,500
パレット	EPAL-1204-A-02	ユーロパレット (Slim)	台車タイプ	サステナブルA (旧称:リユースA)	1200 x 470	¥10,000	¥3,000	¥4,000
パレット	EPAL-1204-B-01	ユーロパレット (Slim)		サステナブルB (旧称:リユースB)	1200 x 470	¥3,500	¥1,500	¥2,000
パレット	EPAL-1204-B-02	ユーロパレット (Slim)	台車タイプ	サステナブルB (旧称:リユースB)	1200 x 470	¥8,500	¥2,500	¥3,500
パレット	EPAL-0806-S-01	ユーロパレット (Square)		サステナブルS (旧称:美肌)	800 x 670		レンタルのみ	¥3,000
パレット	EPAL-0806-S-02	ユーロパレット (Square)	台車タイプ	サステナブルS (旧称:美肌)	800 x 670		レンタルのみ	¥4,000
パレット	EPAL-0806-A-01	ユーロパレット (Square)		サステナブルA (旧称:リユースA)	800 x 670	¥4,000	¥2,000	¥2,500
パレット	EPAL-0806-A-02	ユーロパレット (Square)	台車タイプ	サステナブルA (旧称:リユースA)	800 x 670	¥9,000	¥3,000	¥4,000
パレット	EPAL-0806-B-01	ユーロパレット (Square)		サステナブルB (旧称:リユースB)	800 x 670	¥5,000	¥1,500	¥2,000
パレット	EPAL-0806-B-02	ユーロパレット (Square)	台車タイプ	サステナブルB (旧称:リユースB)	800 x 670	¥10,000	¥2,500	¥3,500
パレット	EPAL-1410-S-01	ユーロパレット (Wide)		サステナブルS (旧称:美肌)	1400 x 1000	¥12,000	¥3,000	屋外使用不可
パレット	EPAL-1410-S-01	ユーロパレット (Wide)	台車タイプ	サステナブルS (旧称:美肌)	1400 x 1000	¥12,000	¥4,000	屋外使用不可
パレット	EPAL-0505-S-01	ユーロパレット (Small)		サステナブルS (旧称:美肌)	500 x 500	¥12,000	¥2,000	屋外使用不可
パレット	EPAL-S-1208-A-01	ユーロパレット (Basic) 芝生		サステナブルB (旧称:リユースB)	1200 x 800	¥10,000	¥2,500	¥3,000
パレット	OPAL-0806-A-01	ユーロパレット (half)		サステナブルA (旧称:リユースA)	800 x 600	¥5,000	¥1,500	¥2,500
パレット	OPAL-0806-A-02	ユーロパレット (half)	天板タイプ	サステナブルA (旧称:リユースA)	800 x 600	¥8,000	¥2,000	¥3,000
パレット	EPAL(L)-1208-A-01	軽量ユーロパレット (Basic)		サステナブルA	1200 x 800	¥4,000	¥2,000	¥2,500
パレット	EPAL(L)-1208-A-01	軽量ユーロパレット (Basic)		サステナブルB	1200 x 800	¥3,000	¥1,000	¥1,500
パレット	OPAL-1010-S-01	オリジナルパレット (1000)		サステナブルA (旧称:リユースA)	1000 x 1000	¥12,000	¥2,000	屋外使用不可
パレットオプション	PLABOX-1208	プラスチック折り畳み枠 (Basic)		サステナブルA (旧称:リユースA)	1200 x 800	¥6,000	¥1,000	¥1,500
パレットオプション	UMEK-1204	埋木 (long)	1セット(4本)	サステナブルS (旧称:美肌)	1200 x 38	¥3,500	¥800	¥1,000
パレットオプション	UMEK-0604	埋木 (short)	1セット(4本)	サステナブルS (旧称:美肌)	670 x 38	¥3,500	¥800	¥1,000
パレットオプション	TNBN-1208-O	天板 (Basic)	OSB合板	サステナブルS (旧称:美肌)	1200 x 800	¥4,000	¥1,300	¥1,800
パレットオプション	TNBN-1204-O	天板 (Slim)	OSB合板	サステナブルS (旧称:美肌)	1200 x 470	¥4,000	¥1,300	¥1,800
パレットオプション	TNBN-1204-O	天板 (Square)	OSB合板	サステナブルS (旧称:美肌)	800 x 670	¥4,000	¥1,300	¥1,800
パレットオプション	GLAS-1208	強化ガラス (Basic)			1200 x 800	¥25,000	¥5,000	¥5,500
パレットオプション	GLAS-1204	強化ガラス (Slim)			1200 x 470	¥25,000	¥5,000	¥5,500
パレットオプション	GLAS-1410	強化ガラス (Wide)			1400 x 1000	¥35,000	¥5,000	¥5,500
パレットオプション	GLAS-1010	強化ガラス (Square)			1000 x 1000	¥25,000	¥5,000	¥5,500
パレットオプション	CUSN-1208-B	クッション (Basic)	黒		1200 x 800	¥15,000	¥5,000	¥8,000
パレットオプション	CUSN-1208-W	クッション (Basic)	白		1200 x 800	¥15,000	¥6,000	¥9,000
パレットオプション	CUSN-1204-B	クッション (Slim)	黒		1200 x 470	¥15,000	¥5,000	¥8,000
パレットオプション	CUSN-1204-W	クッション (Slim)	白		1200 x 470	¥15,000	¥6,000	¥9,000
パレットオプション	KWAK-1208-S	折畳み式木枠		美肌	1200 x 800	¥6,000	¥1,500	¥2,000
パレットオプション	PWAK-1208-S	折畳み式プラスチック枠			1200 x 800	¥10,000	¥1,500	¥2,000
カゴ台車	CART-8060	カゴ台車			800x600x1700	¥58,000	¥3,000	屋外使用不可
テーブル	DTBL-6086	ドラム缶テーブル		美肌	Φ800 x 900	¥39,000	¥2,000	屋外使用不可
テーブル	WTBL-1006	木製ドラムテーブル (large)		美肌	Φ1050x600	¥23,000	¥3,500	屋外使用不可
テーブル	WTBL-0704	木製ドラムテーブル (Small)		美肌	Φ760x400	¥15,000	¥3,500	屋外使用不可
テーブル	TBL_1	折畳みテーブル①	木目	サステナブルA	1500x600x700		¥800	¥1,200
テーブル	TBL_2	折畳みテーブル②	木目	サステナブルA	1800x600x700		¥800	¥1,200
テーブル	TBL_3	折畳みテーブル③	木目	サステナブルA	1800x450x700		¥800	¥1,200
カウンター	CNTR_01	パレットカウンター(01)			1220 x 820		レンタルのみ	¥5,000
作業費用		現状復帰費用	ビス抜き				¥300	¥500
作業費用		現状復帰費用	洗浄				¥1,000	¥1,200
作業費用		現状復帰費用	その他作業				都度協議	都度協議

■補足

黄色塗りの商品は新商品となります。くわしくは商品カタログをご参照ください。

- ・上記価格はレンタル1回あたりの価格です。1日あたりの価格ではございません。
- ・レンタル1回あたり、最大で1週間までお借り頂けます。
- ・8日以上のごレンタルの場合は料金が変わります。詳しくはお問合せください。
- ・美肌品とリユースA品は原則8日以上のご屋外利用レンタルはできません。買取りとなりますのでご了承ください

パレットデポの
レンタル&販売サービス

EURO PALLET

sustainable & transformable display

アイテムリスト

Ver.2023年4月号

■ 寸法と仕様

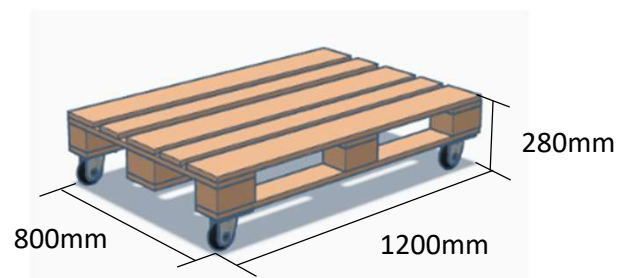
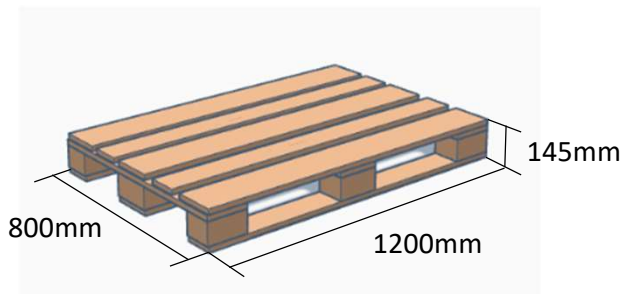

※仕様：台車タイプ

■ アイテム番号

カテゴリ	アイテム番号	アイテム名	特別仕様	グレード	サイズ
パレット	EPAL-1208-S-01	ユーロパレット (Basic)		美肌	W1200 x D800 x H145
パレット	EPAL-1208-S-02	ユーロパレット (Basic)	台車タイプ	美肌	W1200 x D800 x H280
パレット	EPAL-1208-A-01	ユーロパレット (Basic)		リユース A	W1200 x D800 x H145
パレット	EPAL-1208-A-02	ユーロパレット (Basic)	台車タイプ	リユース A	W1200 x D800 x H280
パレット	EPAL-1208-B-01	ユーロパレット (Basic)		リユース B	W1200 x D800 x H145
パレット	EPAL-1208-B-02	ユーロパレット (Basic)	台車タイプ	リユース B	W1200 x D800 x H280

※グレードの詳細は別ページの「グレード見本」をご参照ください

■ 寸法と仕様

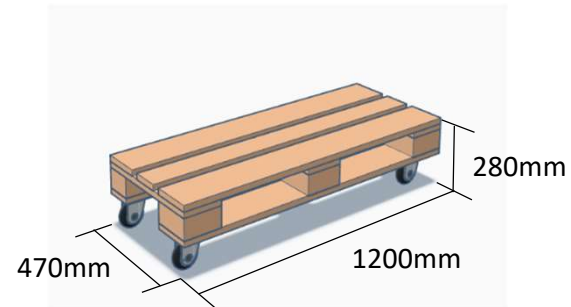
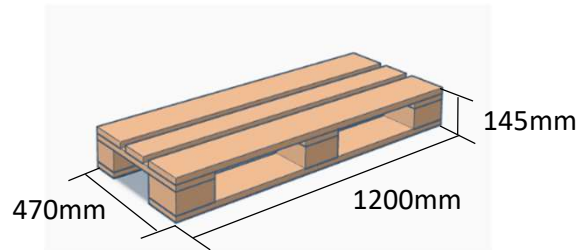

※仕様：台車タイプ

■ アイテム番号

カテゴリー	アイテム番号	アイテム名	特別仕様	グレード	サイズ
パレット	EPAL-1204-S-01	ユーロパレット (Slim)		美肌	W1200 x D470 x H145
パレット	EPAL-1204-S-02	ユーロパレット (Slim)	台車タイプ	美肌	W1200 x D470 x H280
パレット	EPAL-1204-A-01	ユーロパレット (Slim)		リユース A	W1200 x D470 x H145
パレット	EPAL-1204-A-02	ユーロパレット (Slim)	台車タイプ	リユース A	W1200 x D470 x H280
パレット	EPAL-1204-B-01	ユーロパレット (Slim)		リユース B	W1200 x D470 x H145
パレット	EPAL-1204-B-02	ユーロパレット (Slim)	台車タイプ	リユース B	W1200 x D470 x H280

※グレードの詳細は別ページの「グレード見本」をご参照ください

■ 寸法と仕様

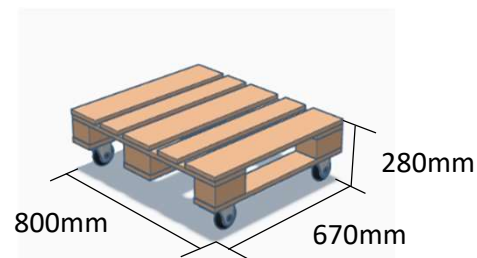
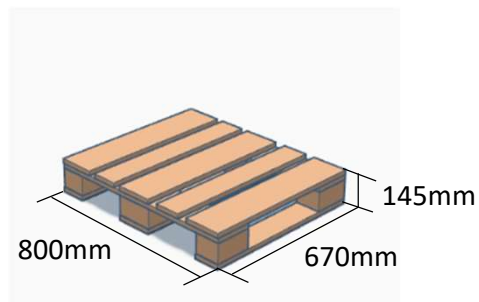

※仕様：台車タイプ

■ アイテム番号

カテゴリ	アイテム番号	アイテム名	特別仕様	グレード	サイズ
パレット	EPAL-0806-S-01	ユーロパレット (Square)		美肌	W670 x D800 x H145
パレット	EPAL-0806-S-02	ユーロパレット (Square)	台車タイプ	美肌	W670 x D800 x H280
パレット	EPAL-0806-A-01	ユーロパレット (Square)		リユース A	W670 x D800 x H145
パレット	EPAL-0806-A-02	ユーロパレット (Square)	台車タイプ	リユース A	W670 x D800 x H280
パレット	EPAL-0806-B-01	ユーロパレット (Square)		リユース B	W670 x D800 x H145
パレット	EPAL-0806-B-02	ユーロパレット (Square)	台車タイプ	リユース B	W670 x D800 x H280

※グレードの詳細は別ページの「グレード見本」をご参照ください

■ 寸法と仕様

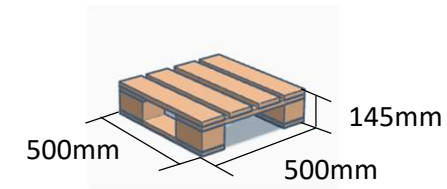
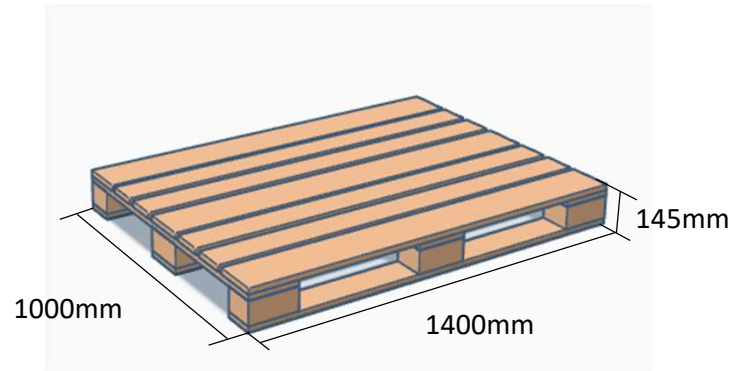

■ アイテム番号

カテゴリ	アイテム番号	アイテム名	グレード	サイズ
パレット	EPAL-1410-S-01	ユーロパレット (Wide)	美肌	W1400 x D1000 x H145
パレット	EPAL-0505-S-01	ユーロパレット (small)	美肌	W500 x D500 x H145

オリジナルパレット (Square)

※当アイテムの台車タイプは廃番となりました

※当アイテムのグレードは美肌のみとなります



PALLET DEPO

※サイズ表記：mm単位

■ 寸法と仕様

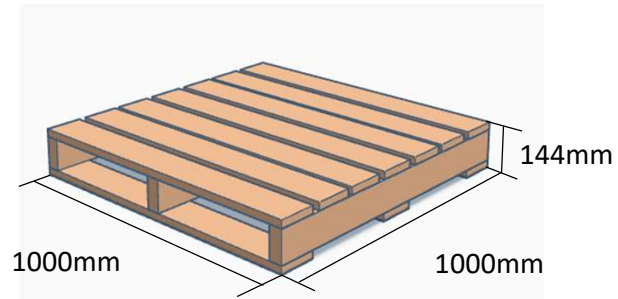

■ アイテム番号

カテゴリ	アイテム番号	アイテム名	グレード	サイズ
パレット	OPAL-1010-S-01	オリジナルパレット (Square)	美肌	W1000 x D1000 x H144

■ 寸法と仕様

埋木(long)

※ユーロパレット(Basic/Slim)用
※パレット1枚分のセット

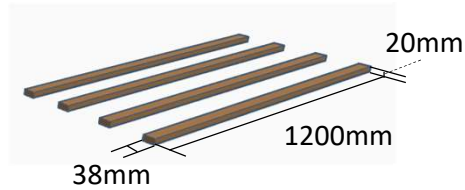

天板(OSB合板)

※ユーロパレット(Basic/Slim)用

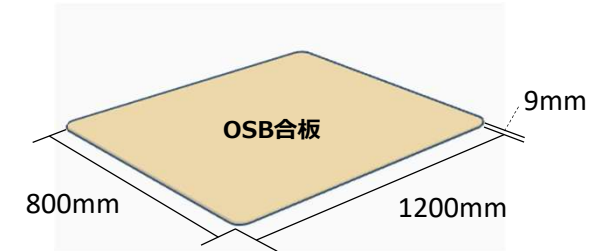

埋木(short)

※ユーロパレット(Square)用
※パレット1枚分のセット

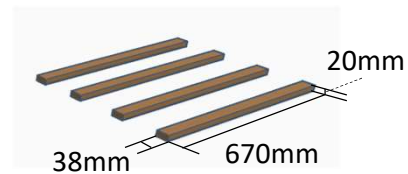

天板(OSB合板)

※ユーロパレット(Basic/Slim)用

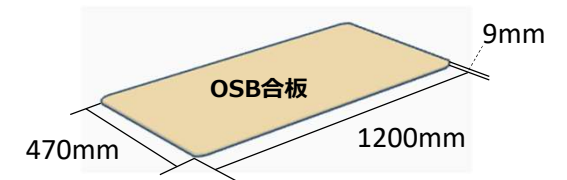

■ アイテム番号

カテゴリ	アイテム番号	アイテム名	グレード	サイズ
パレットオプション	UMEK-1204	埋木 (long)	美肌	W1200 x D38 x H20
パレットオプション	UMEK-0604	埋木 (short)	美肌	W670 x D38 x H20
パレットオプション	TNBN-1208-O	天板 (Basic)	美肌	W1200 x D800 x H9
パレットオプション	TNBN-1204-O	天板 (Slim)	美肌	W1200 x D470 x H9

■ 寸法と仕様

強化ガラス (Basic)

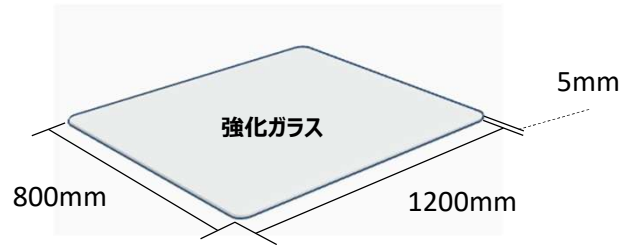

強化ガラス (Wide)

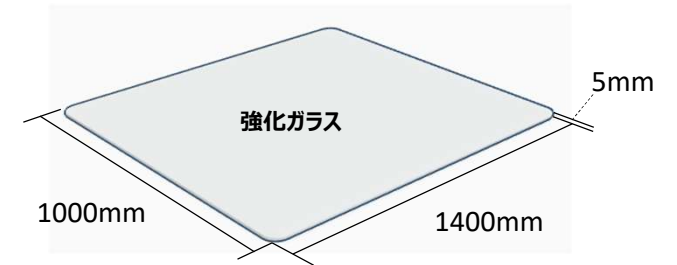

強化ガラス (Slim)

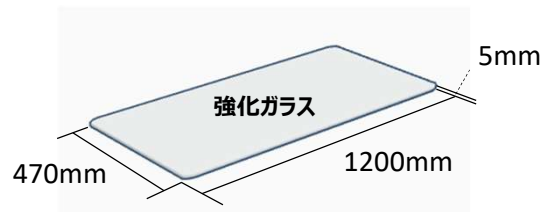

強化ガラス (オリジナルパレット Square)

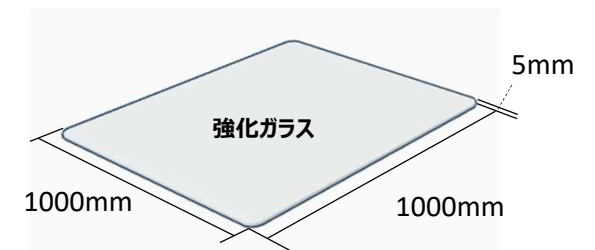

■ アイテム番号

カテゴリー	アイテム番号	アイテム名	サイズ
パレットオプション	GLAS-1208	強化ガラス (Basic)	W1200 x D800 x H5
パレットオプション	GLAS-1204	強化ガラス (Slim)	W1200 x D470 x H5
パレットオプション	GLAS-1410	強化ガラス (Wide)	W1400 x D1000 x H5
パレットオプション	GLAS-1010	強化ガラス (オリジナルパレットSquare)	W1000 x D1000 x H5

■ 寸法と仕様

クッション
(Basic/黒)

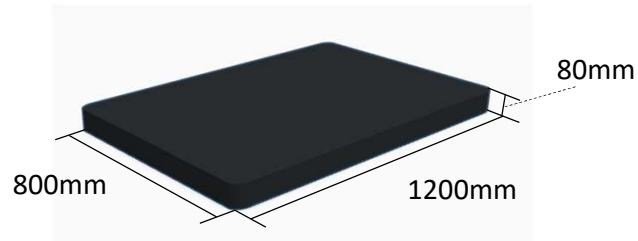

クッション
(Basic/白)

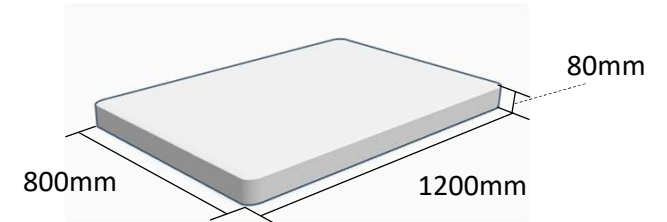

クッション
(Slim/黒)

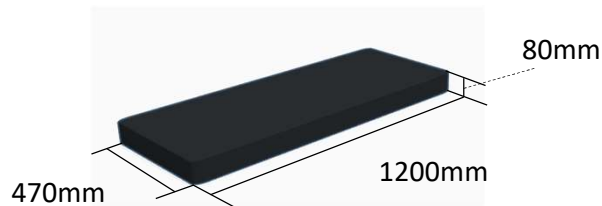

クッション
(Slim/白)

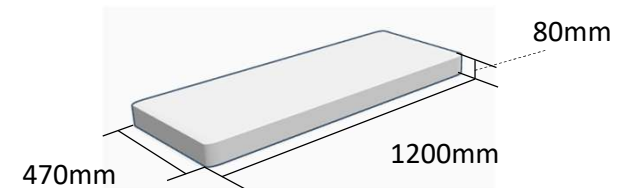

■ アイテム番号

カテゴリー	アイテム番号	アイテム名	サイズ
パレットオプション	CUSN-1208-B	クッション (Basic) 黒	W1200 x D800 x H80
パレットオプション	CUSN-1208-W	クッション (Basic) 白	W1200 x D800 x H80
パレットオプション	CUSN-1204-B	クッション (Slim) 黒	W1200 x D470 x H80
パレットオプション	CUSN-1204-W	クッション (Slim) 白	W1200 x D470 x H80

■ 寸法と仕様

木枠

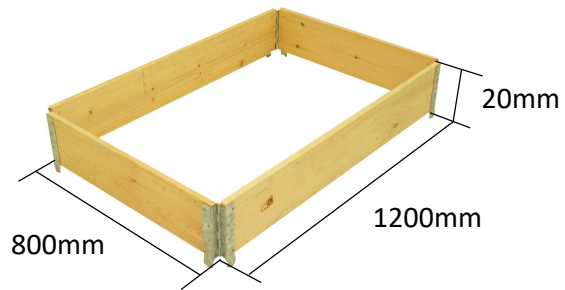

アルミ製 展示カート



■ アイテム番号

カテゴリー	アイテム番号	アイテム名	サイズ
パレットオプション	KWAK-1208-S	木枠	W1200 x D800 x H200
展示カート	CART-8060	アルミ展示カート	W800 x D600 x H1700(内寸高1460)

■ 寸法と仕様

ドラム缶
テーブル



ケーブルドラム
(小)



ケーブルドラム
(大)



■ アイテム番号

カテゴリー	アイテム番号	アイテム名	グレード	サイズ
テーブル	DTBL-6086	ドラム缶テーブル	美肌	Φ800 x 900 (寸胴Φ567)
テーブル	WTBL-0704	木製ドラムテーブル (Small)	美肌	Φ760x400 (寸胴Φ350)
テーブル	WTBL-1006	木製ドラムテーブル (large)	美肌	Φ1050x600 (寸胴Φ500)

リユースB

【特徴】

- ・年季の入った外観
- ・汚れやササクレ除去などの加工なし
- ・価格は最も安価

リユースA

【特徴】

- ・一目でリユースとわかる外観
- ・汚れやササクレ除去など再生処理済み
- ・価格は標準的

美肌品

【特徴】

- ・使用感がなく明るめな外観
- ・表面研磨、面取りなど仕上げ処理済み
- ・価格は少し高め

